

L-701 LEDライト

このたびはホーザン L-701 LEDライト をお買い上げいただき、まことにありがとうございます。この取扱説明書をよくお読みになり、正しくお使いください。また、お読みになったあとも大切に保管してください。

各部の名称と入組明細

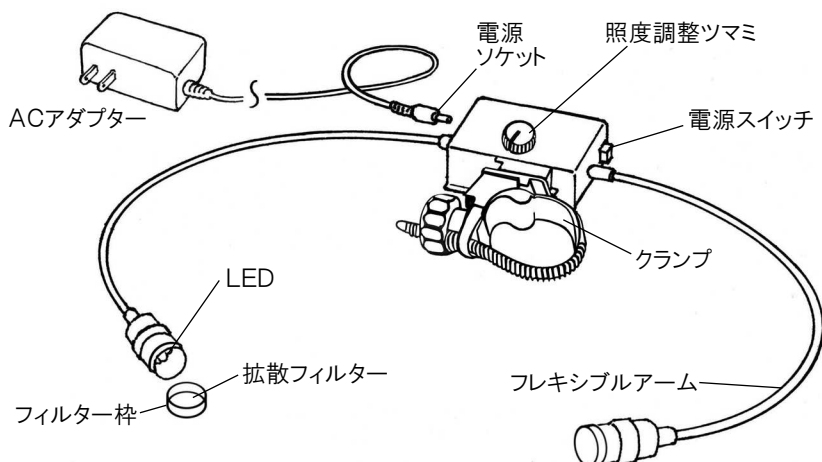

仕様

LED	高輝度白色LED 7個×2	
LED寿命	約10000時間 ※使用環境により 異なります。	
色温度	6500K	
電源	DC12V (ACアダプター付属)	
消費電力	1.4W	
取付支柱径	20~32mm φ	
外形寸法	本体	75(W)×35(H)×58(D)mm (取付金具、突起物含まず)
	アーム長	298mm
重量	365g	

照明の明るさ(調光100%時)

発光部からの距離 mm	拡散フィルター なし lx	拡散フィルター あり lx
30	34230	9110
100	11900	1890

注意文の警告マークについて

この取扱説明書ではご使用上の注意事項を次のように区別しています。

⚠警告 …重傷をとまなう重大事故の発生を想定してのご注意

⚠注意 …傷害や物的損害を想定してのご注意

なお、**⚠注意**として記載されていても、あるいは特に記述がなくても、状況によっては重大な結果をまねく恐れがあります。正しく安全にご使用ください。

ご使用上の注意

⚠注意

電源には必ず付属の専用ACアダプターをご使用ください。

ご使用方法

- 1** クランプを本体に取り付けます。カチッと音がして止まるまでスライドさせて固定します。

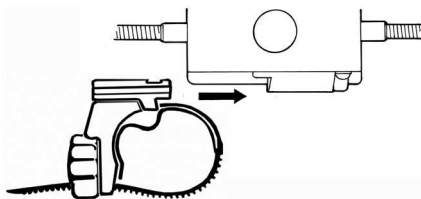

- 2** クランプを取り外すときは、本体側シュー（クランプ取り付け部）の突起を押し下げながらクランプを左にスライドさせます。

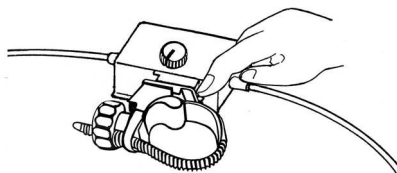

- 3** クランプのバンドを写真のように通し、希望の高さのところでもットを締めて固定します。



※L-808などの細い支柱に取り付けるときは、クランプを先に支柱に取り付けた方が作業が容易です。

ご使用方法

- 5 ACアダプターをコンセントに接続し、ACアダプターのプラグをL-701本体に接続します。

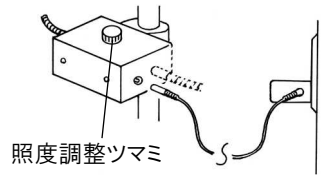

- 6 電源スイッチを入れ、フレキシブルアームを操作して目標物を照射するようにします。照度調整ツマミを回して希望の明るさに調節します。

明るさは照度調整ツマミの回転角度に対し、曲線的に変化します。目盛りは目安とお考えください。

⚠注意

- フレキシブルアームは巻きバネです。ねじれ方向（巻きバネが締まる方向や緩む方向）に大きな力が加わると破損の原因となります。引き出し角度を変更するときは必ず一度まっすぐに伸ばし、ねじれ方向の歪みを完全に取ってから、改めて希望の方向に引き出してください。
- フレキシブルアームを部分的に鋭く曲げると破損の原因となります。アーム全体に大きなRがつくような曲げ方をお勧めします。R30mmが限界です。それ以上小さく曲げないでください。

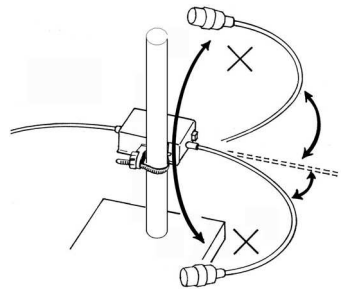

拡散フィルターについて

ランプ先端には光を拡散するためのフィルターを備えています。

通常の見視では拡散フィルターを取り外したほうが明るく、見やすくなります。検視物の表面に光沢があり光源が照り返す場合やCCDカメラによる撮影時には拡散フィルターを装着したほうがよい結果を得られます。テストしてみてフィルターの有無をお選びください。

フィルターのフレームは繊細なリングで支えています。着脱の際は回さず、まっすぐ徐々に抜き差ししてください。リングにシリコングリースを塗布すると密着性がよくなり、着脱もスムーズになります。

ご使用方法

水平支柱への取り付け

シュー(クランプ取り付け部)中央のネジをゆるめてシューを取り外し、突起部分を上に向けた位置で再び固定すると、水平方向の支柱に取り付けることができます。

シューを取り外したとき、突起部分に触れないでください。内部のスプリングが飛び出し、紛失する恐れがあります。

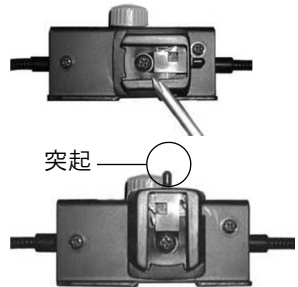

LEDユニットの交換方法

- 1 拡散フィルターをフィルター枠ごと取り外します。
- 2 発光部先端のアルミニウム製リングを反時計方向にまわして取り外します。
- 3 LEDユニットを引き出します。
- 4 LEDユニットのリード部に差し込まれたコード付ソケットを外します。
- 5 新しいLEDユニットにコード付ソケットを差し込みます。基板上にRと記されたピンに赤いコードのソケットを、Bと記されたピンに黒いコードのソケットを差し込みます。
- 6 電源を入れてみて点灯を確認します。
- 7 アルミニウム製リングを時計方向にまわして元通り固定します。

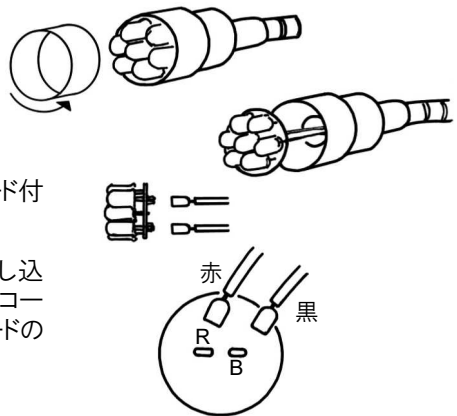

交換部品

L-701-1 LEDユニット



L-700-2 クランプ

複数の機器でL-701をお使いの場合、各機器にクランプを取り付けておくと着脱が容易です。



技術的なお問い合わせ

ホーザン テクニカルホットライン

☎ 06-6567-3132 E-mail: th@hozan.co.jp

【月曜日から金曜日(祝日を除く)の10:30~12:00・13:00~17:00】

補修部品については、web上のパーツリストをご覧ください。
通信販売もご利用いただけます。 **ホーザン 通信販売 検索**

ホーザン株式会社

本社 〒556-0021 大阪市浪速区幸町1-2-12

TEL(06)6567-3111 FAX(06)6562-0024

L-701 LED FLEX NECK LIGHT

Thank you for purchasing the HOZAN L-701 LED FLEX NECK LIGHT. With proper care and handling, this fine instrument will provide years of trouble-free operation. Please read this entire instruction manual carefully before attempting to place this instrument in service. Please keep this instruction manual available for reference.

Identification of parts

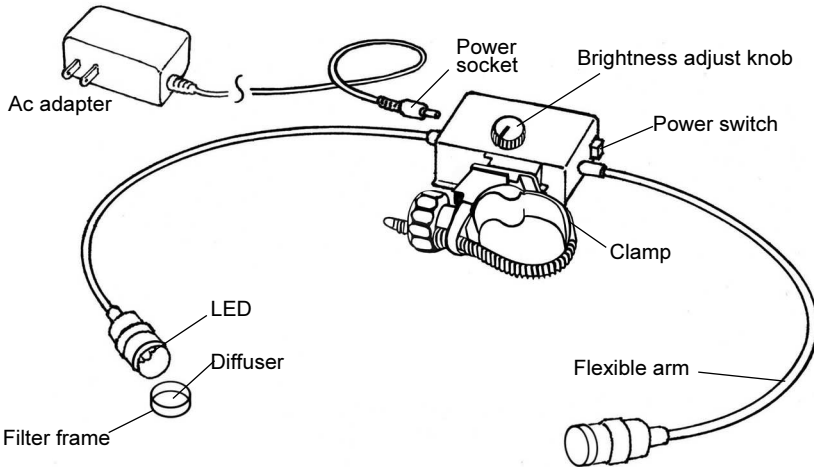

Specifications

Luminosity color	7 High-brightness white LEDs X 2	
LED life	Approx. 10000 hrs *Varies to the used environment.	
Color temperature	6500 K	
Rated voltage	12 VDC (with AC adapter)	
Power consumption	1.4 W	
Mounting post dia.	20 to 32 mm ϕ	
External dimensions	Unit body	75(W) \times 35(H) \times 58(D) mm (wo/fastener and other projections)
	Arm length	298 mm
Weight	365 g	

Light brightness (at full power)

Distance from light source mm	Without diffusion filter lx	With Diffusion filter lx
30	34230	9110
100	11900	1890

Warning and caution symbols

These symbols are used throughout the instruction manual to alert the user to potential safety hazards as follows :

⚠ Warning ... Notice when incorrect handling could cause the user's death or serious injury.

⚠ Caution ... Notice when incorrect handling could cause injury to the user or material damage.

Even if the instructions do not have **⚠ Caution** mark, there are some possibilities for a serious situation. Follow the instructions.

Precautions

⚠ Caution

Be sure to use the provided ac adapter for power supply.

Operation

- 1 Attach the clamp to the shoe (fastener portion) on the main unit, inserting until attached clicks.

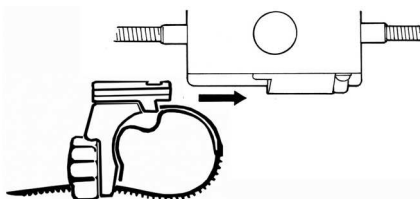

- 2 To remove the clamp, slide the clamp from right to left pushing down the projection at the side of the fastener.

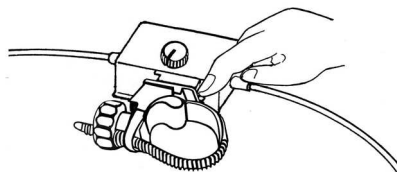

- 3 Position the clamp onto the post to desired position. Then, secure the clamp turning the nut after thread the tip of the band as shown in the illustration.



When setting on a thin post such as the L-808's post, setting the clamp on the post before attaching the clamp to the main unit is recommended.

Operation

- 5 Plug the exclusive power supply into the wall outlet. Then, connect the socket of the ac adapter to the L-701 main unit.

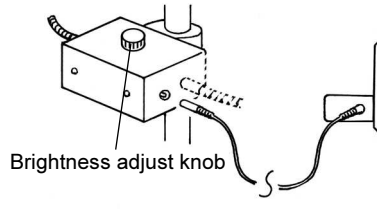

- 6 Turn the power switch on. Operate the flexible arms to illuminate the subject. Turn the brightness adjust knob to get desired brightness.

The brightness varies in the curve against the turning angle of the brightness adjust knob. The division is just a reference.

⚠ Caution

- The flexible arm is made of wound spring. Applying excessive force to the twisted direction (tightening or loosening the wound spring) could damage the flexible arm. When changing the angle of the flexible arm, bend to desired angle after stretching to eliminate distortion.
- Bending the flexible arm sharply could cause damage. We recommend bending gently throughout the flexible arm. Allowed minimum diameter of bending is 30 mm.

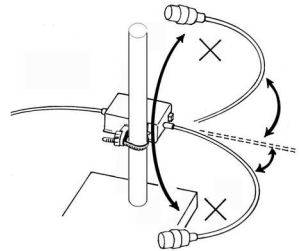

Regarding the diffusers

There are diffusers on the heads of the illuminations.

You may feel that the diffuser are unnecessary in usual inspecting. When inspecting a specimen the surface of which is smooth and the light sources are reflected or taking pictures by a CCD camera, attaching the diffusers will bring a good result. Decide to use the diffusers or not use after a trial.

The frames of the diffusers are held by fine gaskets. Detach/attach the diffusers straightly and gently without turning. Applying silicone grease to the gaskets is recommended for good contact and smooth attaching/detaching.

Operation

Setting on a horizontal post

If use on a horizontal post, remove the shoe (the part which receives the clamp) unscrewing the screw in the center, then secure turning the projection of the shoe upward. Do not touch the projection when removing the shoe to prevent losing the spring in it.

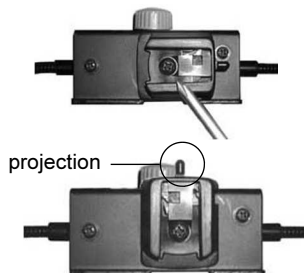

How to replace the LED unit

- 1 Remove the diffuser with the filter frame.
- 2 Remove the aluminum tube from the tip of the lighting portion turning counterclockwise.
- 3 Draw the existing LED unit out.
- 4 Remove the sockets with wires from the lead portion of the LED unit.
- 5 Replace with a new LED unit. Connect the socket of the red wire to the lead indicated "R" on the PCB, the black wire to the lead indicated "B".
- 6 Check to see if it illuminates.
- 7 Replace the aluminum tube screwing clockwise.

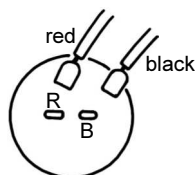
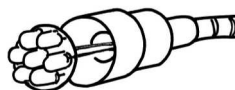
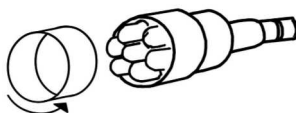

Replacement parts

L-701-1 LED Unit



L-700-2 Clamp

If use the L-701 on multiple apparatus, connecting a clamp to each apparatus is recommended.



HOZAN TOOL INDUSTRIAL CO.,LTD.

1-2-12 Saiwaicho, Naniwa-ku, Osaka 556-0021, Japan
Tel : +81-6-6567-3111 Fax : +81-6-6562-0024