

HOZAN

PD-1

CamPlus ライセンスキー

製品情報



このたびは ホーザン PD-1 CamPlus ライセンスキー をお買い上げいただき、まことにありがとうございます。この製品情報をよくお読みになり、正しくお使いください。また、お読みになったあとも大切に保管してください。

各部の名称と入組明細

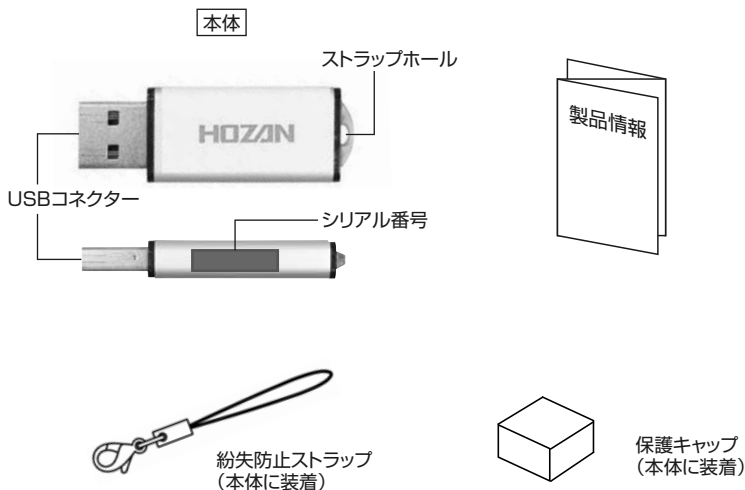







用意するもの



- 当社USBカメラ専用ソフトウェア CamPlus をインストールしたパソコン
- CamPlus 対応のUSBカメラ

注意分の警告マークについて

この製品情報には下記のマークを付けています。







 拡大損害が予想される事項	 禁止行為	 必ず行う	 分解禁止
	 めれ手禁止	 水ぬれ禁止	



この製品情報では注意事項を次のように区別しています。

-  **警告** …重傷をともなう重大事故の発生を想定してのご注意
-  **注意** …傷害や物的損害を想定してのご注意

なお、△注意 として記載されていても、あるいは特に記述がなくても、状況によっては重大な結果をまねくおそれがあります。正しく安全にご使用ください。

ご使用上の注意

 警告 重傷をともなう重大事故の発生を想定してのご注意		
絵表示	重要事項	危害・損害
	水・薬品・油等の液体に浸さない。	ショート・感電・火災・故障のおそれがある。
	濡れた手で操作しない。	
	発熱物・発火物の近くで使用しない。	発煙のおそれがある。
	雷発生時は接続を切る。	落雷による感電・故障のおそれがある。
	分解、改造をしない。	火災・感電・ケガ・故障のおそれがある。

 注意 傷害や物的損害を想定してのご注意		
絵表示	重要事項	危害・損害
	次のような場所では使用・保管しない。 ・振動のある場所 ・強い磁気の発生する場所 ・ホコリの多い場所 ・直射日光の当たる場所 ・高温／多湿の場所 ・静電気、電気的ノイズの発生しやすい場所	故障のおそれがある。
	USBコネクターを抜くときは、紛失防止ストラップを引っ張らない。	破損のおそれがある。

準備（ライセンスキー本体）

本体の保護キャップを取り外す

使用方法

1. ライセンスキーとUSBカメラのUSBコネクターをパソコンに接続する



2. ソフトウェア [CamPlus] を起動する



注意 誤作動のおそれがある。



ソフトウェア起動後にライセンスキー、USBカメラを接続した場合、正しく認識されません。認識されない場合は、ソフトウェアを終了し再起動してください。

3. パソコンでソフトウェアを操作する

ソフトウェアの拡張機能が解除されます。

当社ソフトウェアの使用方法や各機能の詳細につきましては、Webサイトをご覧ください。

ホーザン総合サイト > サポート&サービス > ソフトウェアダウンロード

紛失防止ストラップについて

本体の紛失を防止するため、紛失防止ストラップの活用をお勧めします。

紛失防止ストラップをUSBカメラのケーブルに取り付けることで、本体の紛失を防止することができます。



保管方法



注意 ケガや器物損傷のおそれがある。



子どもの手の届かない安全なところに保管してください。



長期間使用しない場合は、パソコンから本体を抜き、保護キャップを取り付けて保管してください。

- 高温・湿気・ホコリを避けて保管してください。

故障かな？と思ったら

使用中に画面が動かなくなった場合は、ソフトウェアの再起動やカメラ本体の再接続を試してください。それでも改善されない場合はパソコンを再起動してください。

基本仕様

接続コネクタ	USB 1.1
重量	8g
電源	DC4~5.25V(USB)
外形寸法	17(W)×7(H)×49(D) mm

※ CamPlus の動作環境を満たしたパソコンでのみお使いいただけます。

ホーサン株式会社

本社 〒556-0021 大阪市浪速区幸町1-2-12

製品・補修部品はWebサイトにてご購入いただけます。
<https://www.hozan.co.jp/>



技術的なお問い合わせ

ホーサン テクニカルホットライン

☎06-6567-3132 / E-mail : th@hozan.co.jp

【月曜日から金曜日(祝日を除く)の10:30~12:00、13:00~17:00】